



## 取扱説明書 OPERATING MANUAL



### センサセット Sensor Set PAES-S (NPN type) PAES-SY (PNP type)

お買い上げいただきありがとうございます。  
この取扱説明書には、製品の取り扱い方や安全上の注意事項を示しています。

- 取扱説明書をよくお読みになり、製品を安全にお使いください。
- お読みになったあとは、いつでも見られるところに必ず保管してください。

Thank you for purchasing an Oriental Motor product.  
This Operating Manual describes product handling procedures and safety precautions.

- Please read it thoroughly to ensure safe operation.
- Always keep the manual where it is readily available.

© Copyright ORIENTAL MOTOR CO., LTD. 2008

#### ■ パッキングリスト

- ケーブル付センサ ..... 3 個
- センサ取付金具 ..... 3 個
- 遮光板 ..... 1 個
- 六角穴付ボルト (M3) ..... 12 本
- 六角穴付ボルト (M2.5) ..... 2 本
- 六角ナット (M3) ..... 6 個

#### ■ Packing List

- Sensor with cables ..... 3 pcs.
- Sensor mounting brackets ..... 3 pcs.
- Shielded plate ..... 1 pc.
- Hexagonal socket head screws (M3) ..... 12 pcs.
- Hexagonal socket head screws (M2.5) ..... 2 pcs.
- Hexagonal nuts (M3) ..... 6 pcs.

#### ■ センサ取付推奨位置 Recommended sensor installation position

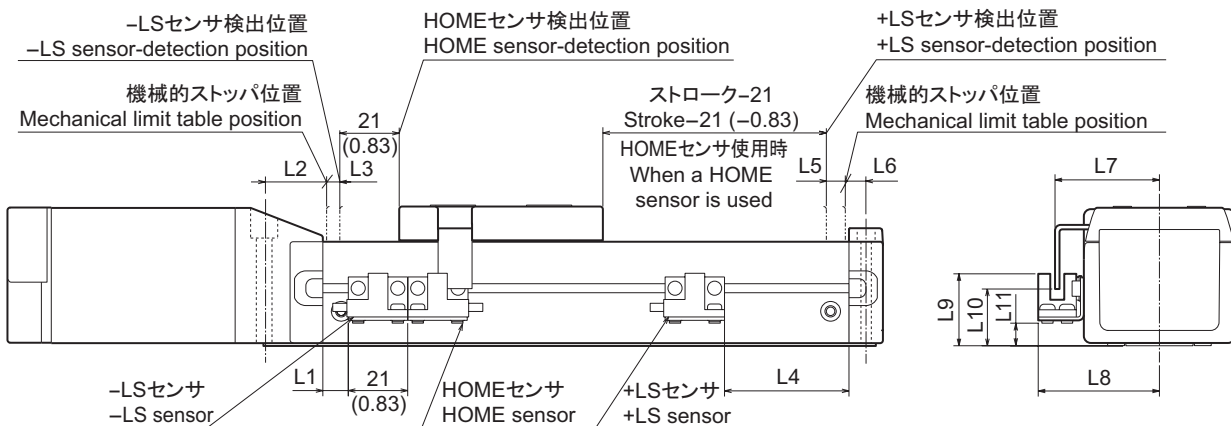

(単位: mm) [unit: mm (in.)]

電動スライダ Motorized linear slides	L1	L2	L3	L4	L5	L6	L7	L8	L9	L10	L11
EZSM3	9 (0.35)	18 (0.71)	5 (0.20)	44 (1.73)	6 (0.24)	7.5 (0.3)	37.3 (1.47)	43.3 (1.70)	25.8 (1.02)	20.4 (0.8)	8.1 (0.32)
EZSM4	9 (0.35)	18 (0.71)	5 (0.20)	44 (1.73)	6 (0.24)	7.5 (0.3)	47.3 (1.86)	53.3 (2.1)	25.8 (1.02)	20.4 (0.8)	8.1 (0.32)
EZSM6	13.5 (0.53)	34 (1.34)	7 (0.28)	87.5 (3.44)	8 (0.31)	13.5 (0.53)	47.3 (1.86)	53.3 (2.1)	42.3 (1.67)	36.9 (1.45)	24.6 (0.97)

- ストロークが 60 mm 以下の場合、センサは 2 個まで取り付けることができます。
- センサと遮光板は、図の反対側にも取り付けることができます。
- The stroke 60 mm (2.36 in.) or less do not accommodate the use of two sensors.
- The sensor and shielded plate can be installed on the side opposite to the one shown in figure.

## ■ 取り付け Installation



### ● センサ Sensors

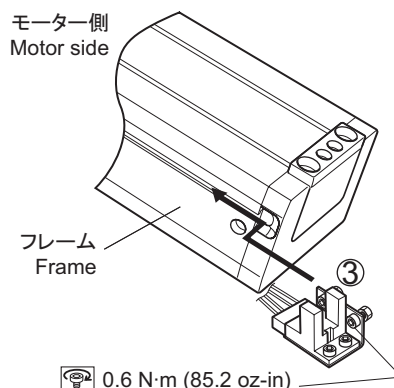
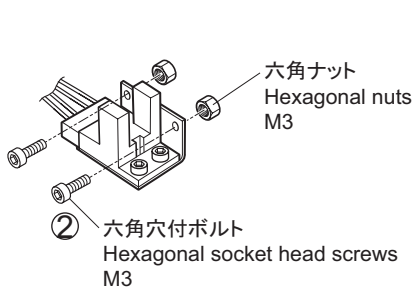
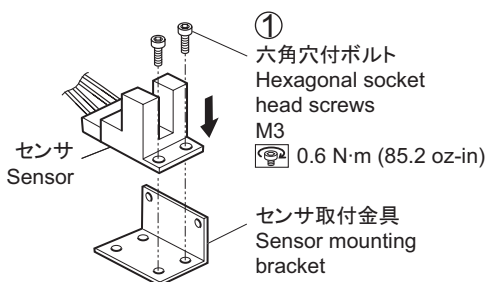

### ● 遮光板 Shielded plate

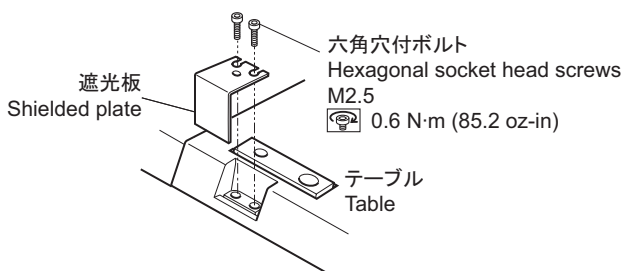

## ■ 接続 Connection

### PAES-S (NPN type)

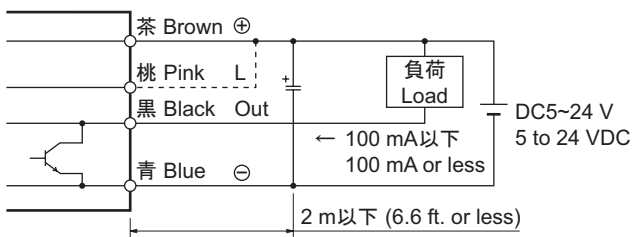

### PAES-SY (PNP type)

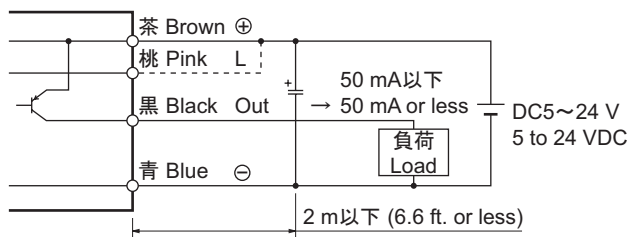

### 重要

- ケーブル付センサのコネクタは通電状態では取り外さないでください。センサが破損する原因になります。
- コネクタを取り外すときは、ケーブルを引っ張らないでください。
- センサの配線が2 mを超える場合は、センサから2 m以下の位置に電解コンデンサ(10 μF 50 V)を挿入してください。

### Note

- Do not remove the connector for the sensor with cable while the power is supplied. It may damage the sensor.
- When removing the connector, do not pull it by the cables.
- If the sensor wiring exceeds 2 m (6.6 ft.), insert an electrolytic capacitor (10 μF, 50 V) at a position within 2 m (6.6 ft.) of the sensor.

\* Please contact your nearest Oriental Motor office for further information.

ORIENTAL MOTOR U.S.A. CORP.  
Technical Support Tel:(800)468-3982  
8:30 A.M. to 5:00 P.M., P.S.T. (M-F)  
7:30 A.M. to 5:00 P.M., C.S.T. (M-F)  
E-mail: techsupport@orientalmotor.com  
www.orientalmotor.com

### ORIENTAL MOTOR (EUROPA) GmbH

Headquarters and Düsseldorf Office Tel:0211-52067-00 Fax:0211-52067-099  
Munich Office Tel:089-3181225-00 Fax:089-3181225-25  
Hamburg Office Tel:040-76910443 Fax:040-76910445

### ORIENTAL MOTOR (UK) LTD.

Tel:01256-347090 Fax:01256-347099

### ORIENTAL MOTOR ITALIA s.r.l.

Tel:02-93906346 Fax:02-93906348

### SINGAPORE ORIENTAL MOTOR PTE LTD

Tel:(6745)7344 Fax:(6745)9405

### ORIENTAL MOTOR (MALAYSIA) SDN. BHD.

Tel:(03)22875778 Fax:(03)22875528

### ORIENTAL MOTOR (THAILAND) CO.,LTD.

Tel:66-2-254-6113 Fax:66-2-254-6114

### INA ORIENTAL MOTOR CO.,LTD.

KOREA  
Tel:(032)822-2042~3 Fax:(032)819-8745

### ORIENTAL MOTOR (FRANCE) SARL

Tel:01 47 86 97 50 Fax:01 47 82 45 16

### TAIWAN ORIENTAL MOTOR CO.,LTD.

Tel:(02)8228-0707 Fax:(02)8228-0708

### ORIENTAL MOTOR CO.,LTD.

Headquarters Tokyo, Japan  
Tel:(03)3835-0684 Fax:(03)3835-1890

## オリエンタルモーター株式会社

http://www.orientalmotor.co.jp/

● 製品についてのご質問、ご相談はお客様ご相談センターへお問い合わせください。  
フリーコール(無料)です。携帯電話・PHSからもご利用が可能です。

受付時間 平日 9:00~18:30  
土曜日 9:00~17:30

東京 TEL 0120-925-410 FAX 0120-925-601  
名古屋 TEL 0120-925-420 FAX 0120-925-602  
大阪 TEL 0120-925-430 FAX 0120-925-603